

# ALWO®-P16

## Alu-Verbindungsprofile

zur Verlegung von 16 mm Hohlkammerpaneelen, HKP980, Stegplatten in 16 mm Stärke, OW-Klick PC-Paneeelen sowie ebenen Platten im Stärkenbereich von 2,5 bis 10 mm

Lieferprogramm  
und Preisliste

**04-15/P16**

gültig ab November 2007



[www.ottowolff.com](http://www.ottowolff.com)

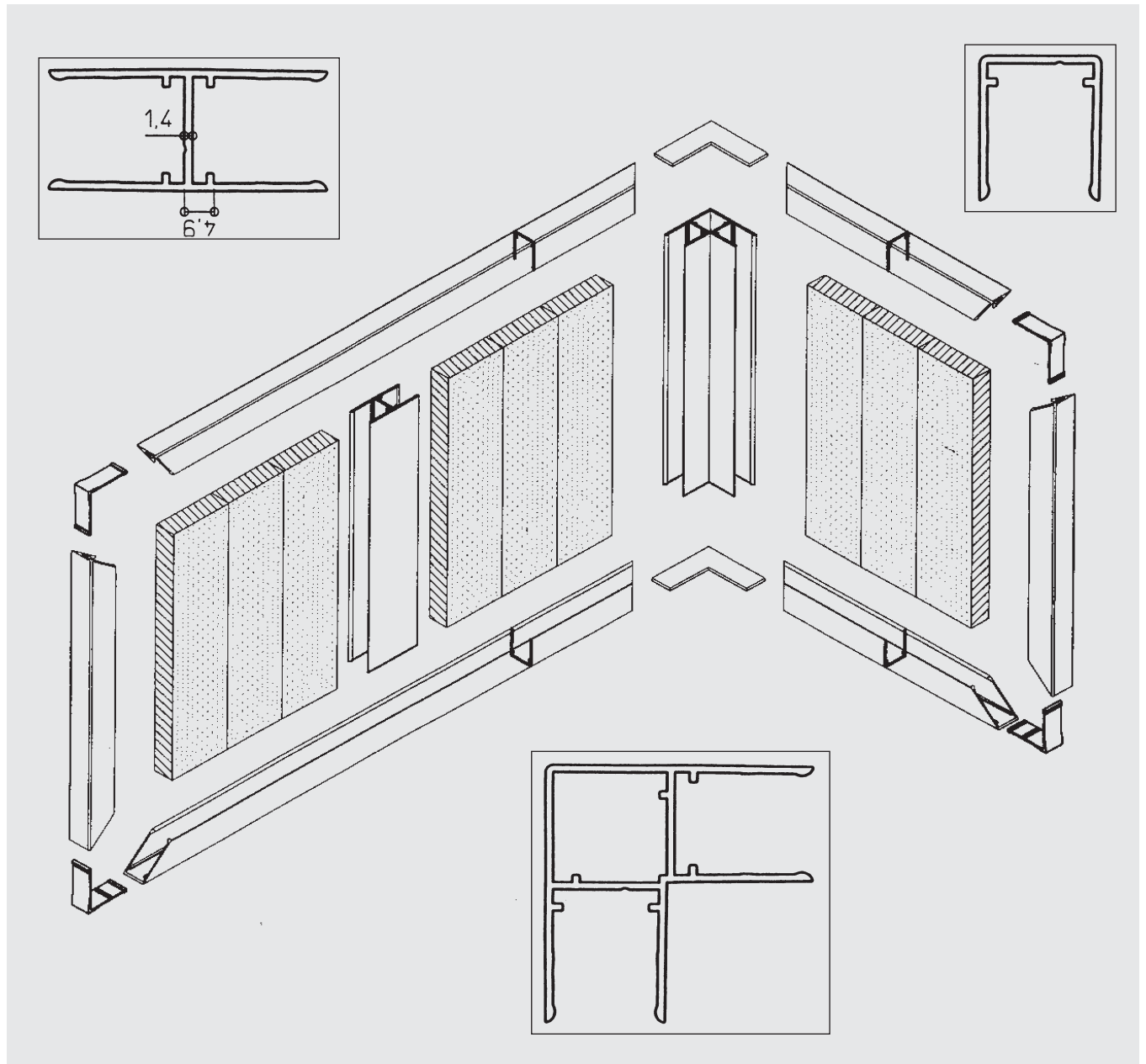

# ALWO®-P16 Alu-Verbindungsprofile

zur Verlegung von 16 mm Hohlkammerpaneelen, HKP980 und Stegplatten sowie ebenen Platten (2,5-10,0 mm)

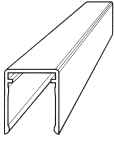
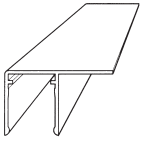
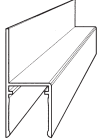
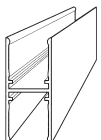
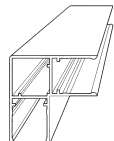
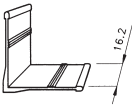
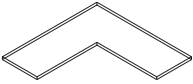
Artikel	Bezeichnung	Bestell-Nr.	EURO zuzügl. MwSt.
① 	① <b>U-Profil P16</b> (Art.-Nr. 35155) E6/EV1-silber  VE: 50 Stück á 10 Stück gebündelt	Längen: 2,00 m 2,50 m 3,00 m 6,00 m	04 15 09 04 04 15 09 05 04 15 09 06 04 15 09 07  5,34/lfd. m
② 	② <b>U-Profil P16</b> (Art.-Nr. 35156) mit seitlicher Lasche E6/EV1-silber VE: 30 Stück á 10 Stück gebündelt	Längen: 2,00 m 2,50 m 3,00 m 6,00 m	04 15 08 92 04 15 08 93 04 15 08 94 04 15 08 95  7,39/lfd. m
③ 	③ <b>U-Profil P16</b> (Art.-Nr. 35157) mit oberer Lasche E6/EV1-silber VE: 30 Stück á 10 Stück gebündelt	Längen: 2,00 m 2,50 m 3,00 m 6,00 m	04 15 08 96 04 15 08 97 04 15 08 98 04 15 08 99  7,23/lfd. m
④ 	④ <b>H-Profil P16</b> (Art.-Nr. 35158) E6/EV1-silber  VE: 30 Stück á 10 Stück gebündelt	Längen: 2,00 m 2,50 m 3,00 m 6,00 m	04 15 09 08 04 15 09 09 04 15 09 10 04 15 09 11  10,34/lfd. m
⑤ 	⑤ <b>Eck-Profil P16</b> (Art.-Nr. 35159) E6/EV1-silber  VE: 30 Stück á 10 Stück gebündelt	Längen: 2,00 m 2,50 m 3,00 m 6,00 m	04 15 09 00 04 15 09 01 04 15 09 02 04 15 09 03  12,29/lfd. m
⑥ 	⑥ <b>Eckwinkel P16</b> pressblank a) VE: 50 Stück/Karton		04 15 09 12  1,11/St.
	b) Beutel mit 4 Stück – (SB 816) 20 Beutel im Karton		04 15 09 21  4,95/Beutel
⑦ 	⑦ <b>Alu-Eckverbinder P16</b>  VE: 50 Stück/Karton		04 15 09 13  0,83/St.

# ALWO®-P16 Alu-Verbindungsprofile

Spezialzubehör für die Verlegung von OW-Klick Hohlkammerpaneelen

Artikel	Bezeichnung	Bestell-Nr.	EURO zuzügl. MwSt.
① 	① <b>U-Profil P16 für OW Klick</b>  mit seitlicher Lasche und extra breitem Entwässerungs- kanal, E6/EV1-silber VE: 30 Stck. à 10 Stck. gebündelt	Längen: 2,00 m 2,50 m 3,00 m 6,00 m	04 15 11 00 04 15 11 01 04 15 11 02 04 15 11 03  8,45/lf. m.

# ALWO®-P16 EPDM Profildichtung

zur Verlegung von ebenen Platten von 2,5-10,0 mm

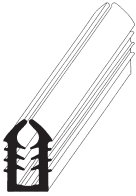
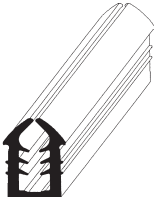
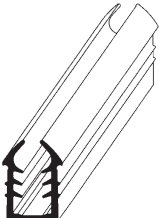
Artikel	Bezeichnung	Bestell-Nr.	EURO zuzügl. MwSt.
① 	① <b>ALWO®-P16 EPDM Profildichtung</b> (Art.-Nr. 4253) für P16-Profile zur Verlegung von ebenen Platten im Dickenbereich von 2,5 - 3,0 mm a) 30 m Rollen b) 2,00 m im Polybeutel c) 2,50 m im Polybeutel	04 15 09 14 04 15 09 17 04 15 09 18	3,55/lf. m. 9,35/St. 11,25/St.
② 	② <b>ALWO®-P16 EPDM Profildichtung</b> (Art.-Nr. 4560) für P16-Profile zur Verlegung von ebenen Platten im Dickenbereich von 5,0 - 6,0 mm a) 30 m Rollen b) 2,00 m im Polybeutel c) 2,50 m im Polybeutel	04 15 09 15 04 15 09 19 04 15 09 20	3,20/lf. m. 8,40/St. 10,20/St.
③ 	③ <b>ALWO®-P16 EPDM Profildichtung</b> (Art.-Nr. 4810) für P16-Profile zur Verlegung von ebenen Platten im Dickenbereich von 8,0 - 10,0 mm  a) 30 m Rollen	04 15 09 16	3,00/lf. m.

## Anwendungsbeispiele:

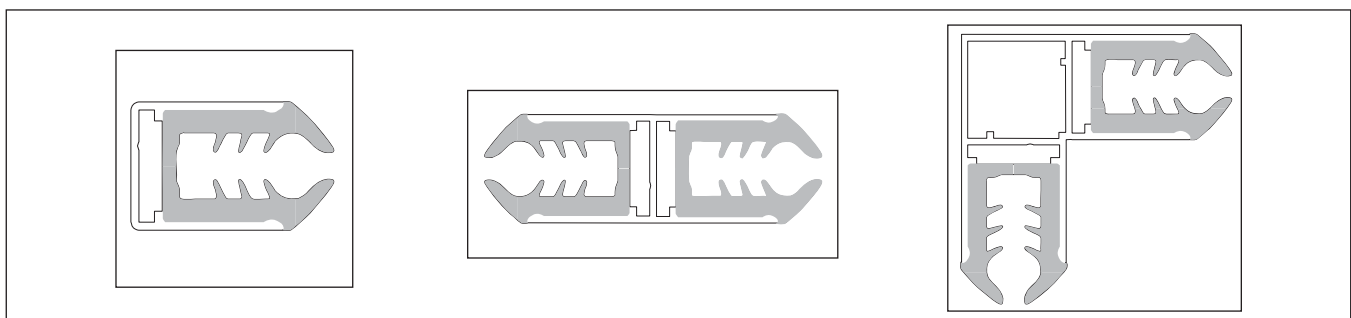

# Rahmen-Profil aus Aluminium für Balkon und Trennwand

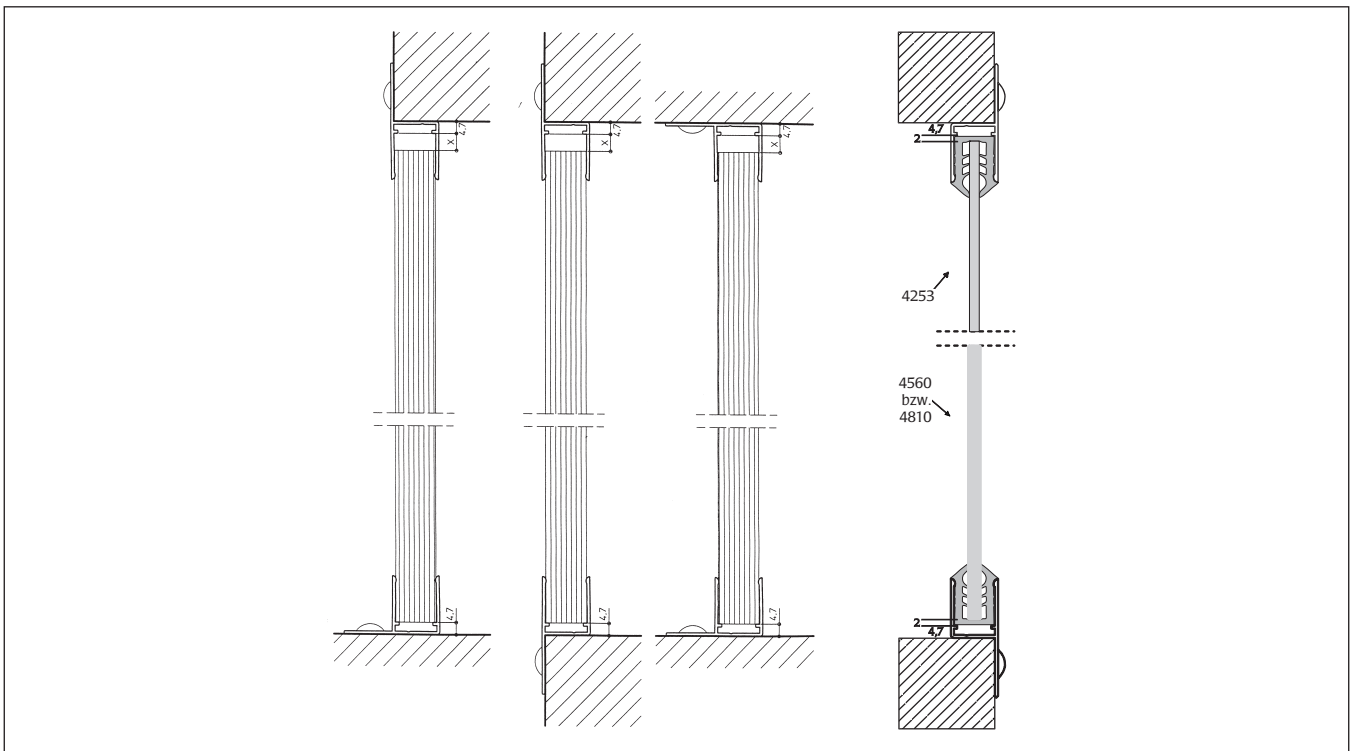
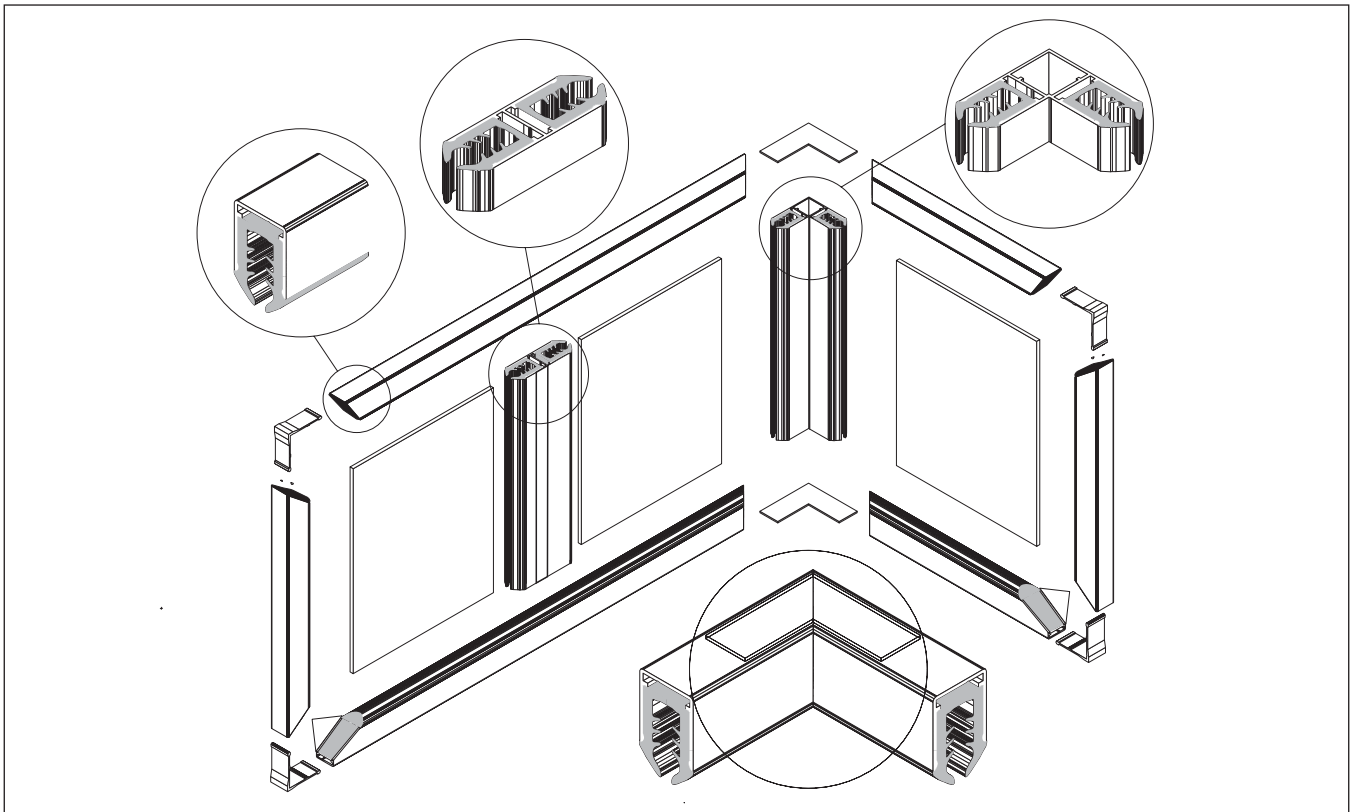

## Lieferbedingungen:

1. Die Preise der vorliegenden Preisliste gelten ab Werk oder Lager zuzügl. jeweils gültiger MwSt. Verpackung: Zu Selbstkosten berechnet.
2. Kalkulationsgrundlage bei Belieferung mit OW-eigenem Fuhrpark ist ein Nettobestellwert von 250,- EURO, bezogen auf das OW-Gesamtprogramm. Bei Unterschreitung dieser Freigrenze wird ein Mindermengen-Zuschlag von 20,- EURO in Rechnung gestellt.
3. Es gelten unsere allgemeinen Lieferungs- und Zahlungsbedingungen.

Unsere Angaben entsprechen unserem bisherigen Erfahrungsstand; sie erheben keinen Anspruch auf Vollständigkeit. Prüfen Sie selbst, ob sich unser Produkt für Ihre Zwecke eignet. Da die Verarbeitung nicht im Bereich unserer Kontrolle liegt, ist für daraus entstehende Schäden eine Haftung unsererseits ausgeschlossen.



[www.ottowolff.com](http://www.ottowolff.com)

Lieferung und Beratung durch: